

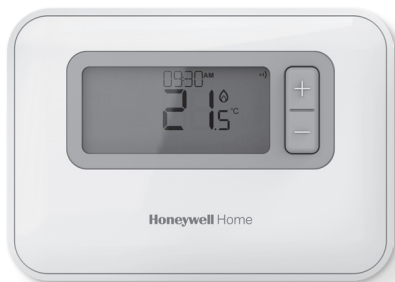

T3, T3R, T3M programozható szobatermosztát

HU Használati útmutató



T3

Programozható vezetékes
szobatermosztát

T3M

Programozható OpenTherm
szobatermosztát



T3R

Programozható vezeték nélküli
szobatermosztát

Tartalomjegyzék

1) Termosztát kezelőfelület.....	3
Kijelző és gombok áttekintése	3
Állapotikonok	4
Menü- és navigációs ikonok	4
Navigálás a menüben	4
2) Menü	5
Fűtési időprogram.....	5
Az időprogram módosítása	5
Időprogram másolása.....	7
Időszak törlése.....	7
Beállítások (dátum és idő)	8
3) Üzem módok	11
Automata üzem (AUTO)	11
Ideiglenes felülírás	11
+ 1 óra időzített felülírás	11
Manuális üzem (MAN).....	12
Állandó felülírás	12
Készenléti mód (fagyvédelemmel)	13
4) Billentyűzár	14
5) Optimalizáció.....	15
6) Elemcsere (csak T3 és T3R esetén).....	16
7) Asztali állvány és fali tartó (csak T3R esetén).....	17
8) Kazánvezérlő modul (csak T3R esetén).....	19
9) Hibaelhárítás.....	20

1 Termosztát kezelőfelület

Kijelző és gombok áttekintése

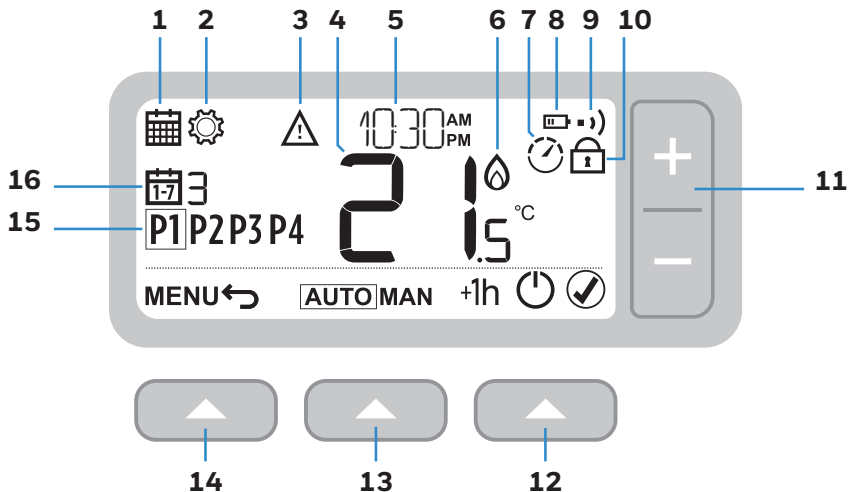







- 1 Programozás menü
- 2 Beállítások menü
- 3 Riasztás
- 4 Szobahőmérséklet
- 5 Aktuális idő
- 6 Hőigény
- 7 Optimalizáció

- 8 Alacsony elemfeszültség
- 9 Vezeték nélküli jel (T3R esetén)
- 10 Billentyűzár
- 11 Hőmérséklet módosítása



- 12 Jobb gomb
- 13 Középső gomb
- 14 Bal gomb
- 15 Időprogram
- 16 Nap



Állapotikonok

-  **Hőmérséklet-felülírás aktív:** A programozott hőmérsékletet manuális módosításakor jelenik meg.
-  **Alacsony elemfeszültség:** A töltöttség értéke körülbelül 10% (lásd: Elemcsere, 16. oldal).
-  **Hőigény:** Szobahőmérséklet a beállított érték alatt – jelzi, hogy szükség van fűtésre (kazánaktivitás előfordulhat).
-  **Optimalizáció aktív:** Csak akkor jelenik meg, ha az optimalizáció engedélyezve van a telepítési beállításokban.
-  **Egyórás felülírás aktív:** Az ideiglenes felülírást egy órára állították be.
-  **Vezeték nélküli jel:** Termosztát (csak T3R esetén) csatlakozik a vevőegységhez.

Menü- és navigációs ikonok

MENÜ A termosztát opciói és beállításai:



-  Fűtési időprogram
-  Beállítások (dátum és idő)





-  **Vissza:** Visszatérés az előző képernyőre/menübe.
-  **Megerősítés:** Módosítás vagy választás megerősítése.
-  **Készenlét:** Be- és kikapcsolja a fűtést.

Navigálás a menüben

Nyomja meg a **MENÜ**  gombot a főmenübe való belépéshez.

A **+** és **–** gombokkal válasszon a menüben – a kiválasztott elem villogni kezd.

A   megnyomásával erősítse meg a kiválasztást.

A **+** és **–** gombokkal állítsa be az értéket, majd a   megnyomásával mentse a módosítást és lépjen tovább a következő választáshoz, vagy a   megnyomásával visszaléphet az előző választáshoz.





2 Menü

📅 Fűtési időprogram



A termosztát a következő alapértelmezett időprogrammal rendelkezik.
A fűtési időprogram beállításához kövesse az alábbi lépéseket.

		P1	P2	P3	P4
1-7. nap (H - V)	🕒	6:30	8:00	18:00	22:30
	🌡️	21 °C	16 °C	21 °C	16 °C

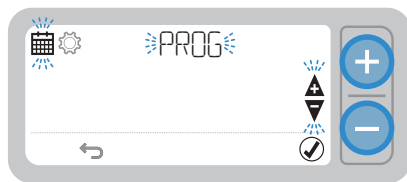
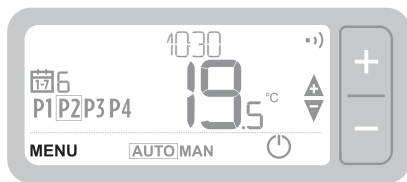

Az időprogram módosítása

- 1 A **MENÜ**  gomb megnyomásával lépjen be a főmenübe.
- 2 A + és – gombokkal jelölje ki az időprogram menüt,  majd nyomja meg a   gombot.



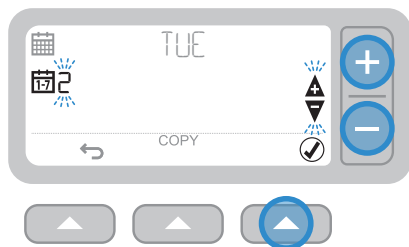

- 3 A + és – gombokkal válassza ki a beállítani kívánt napot, majd nyomja meg a   gombot.

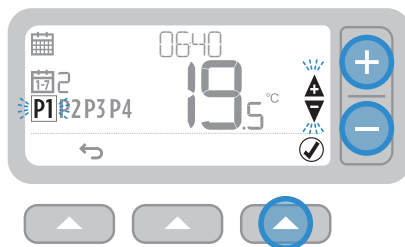

- 4 A + és – gombokkal válassza ki a beállítani kívánt időszakot, majd nyomja meg a   gombot.



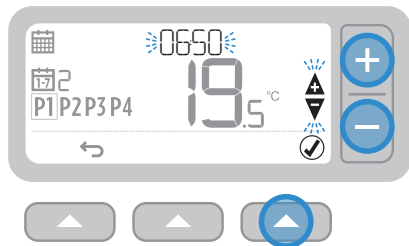

- 5 A + és – gombokkal válassza ki az **időt**, majd nyomja meg a   gombot.

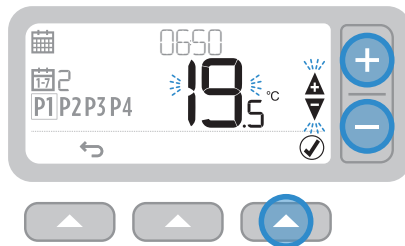

- 6 A + és – gombokkal válassza ki a **hőmérsékletet**, majd nyomja meg a   gombot.





- 7 Ismétlje meg ezeket a lépéseket a hátralévő időszakok és napok módosításához – vagy a   gomb megnyomásával mentse a változtatásokat, és lépjen vissza a kezdőképernyőre.

Időprogram másolása

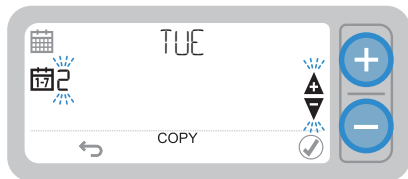
- 1 A + és – gombokkal válassza ki azt a napot, **amelyikről** az időprogramot át kívánja másolni, majd nyomja meg a **MÁSOLÁS**  gombot.





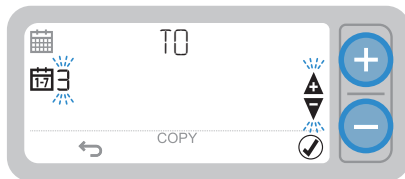

- 2 A + és – gombokkal válassza ki azt a napot, **amelyikre** az időprogramot át kívánja másolni, majd nyomja meg a   gombot.

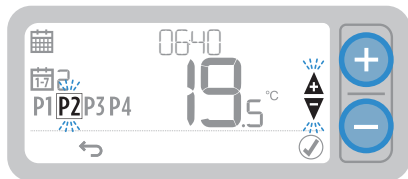

Időszakok törlése

- 1 Lépjen a kívánt napra, és válassza ki a törölni kívánt időszakot.



- 2 Tartsa lenyomva a   gombot 3 másodpercig, majd nyomja meg a   gombot.

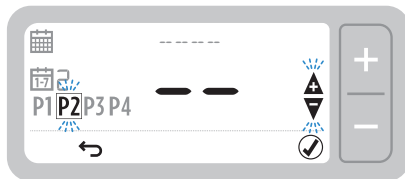





3 másodperc

- 3 Ismétlje meg az 1. és a 2. lépést az időszak újbóli engedélyezéséhez.

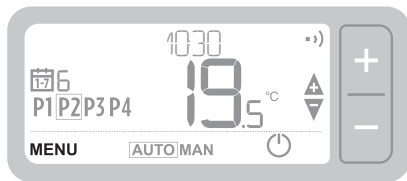

Beállítások (dátum és idő)

- 1 A **MENÜ**  gomb megnyomásával lépjen be a főmenübe.



- 2 A + és – gombokkal válassza ki a beállítási menüt –  SET – és nyomja meg a   gombot.



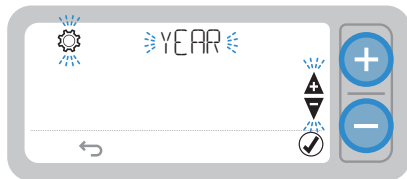

- 3 A   gombbal válassza ki az adott ÉVET (vagy a + gombbal lépjen tovább a HÓNAPRA)





- 4 A + és – gombokkal válassza ki az ÉVET, majd nyomja meg a   gombot.



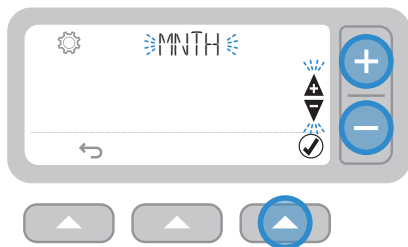

- 5 A   gombbal válassza ki az adott HÓNAPOT (vagy a + gombbal lépjen tovább a NAPRA)

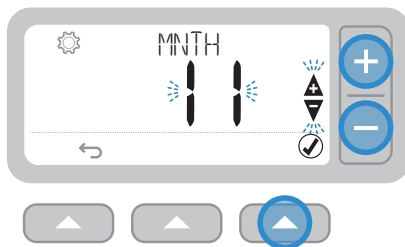

- 6 A + és - gombokkal válassza ki a HÓNAPOT, majd nyomja meg a   gombot.



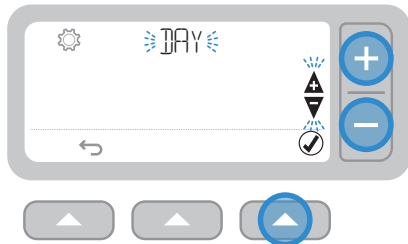

- 7 A   gombbal válassza ki az adott NAPOT (vagy a + gombbal lépjen tovább az ÓRÁRA)



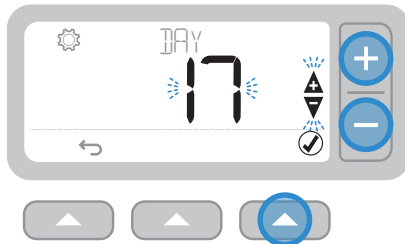

- 8 A + és - gombokkal válassza ki a NAPOT, majd nyomja meg a   gombot.

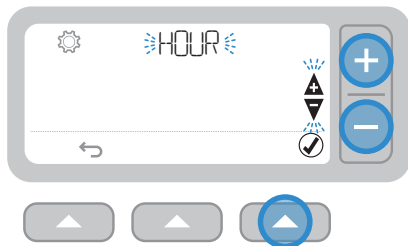

- 9 A   gombbal válassza ki az adott ÓRÁT (vagy a + gombbal lépjen tovább a PERCRE)



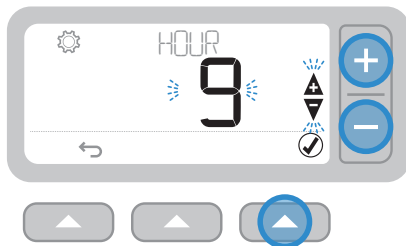

- 10 A + és - gombokkal válassza ki az ÓRÁT, majd nyomja meg a   gombot.

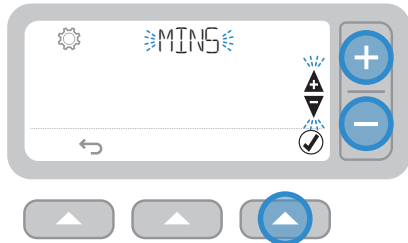

- 11 A   gombbal válassza ki az adott PERCET, és nyomja meg a   gombot.



- 12 A + és - gombokkal válassza ki a PERCET, majd nyomja meg a   gombot.

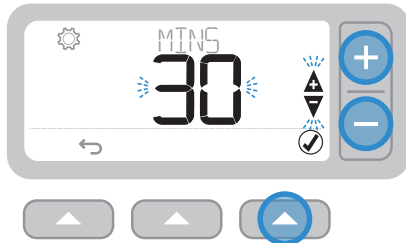

- 13 A   gombbal lépjen ki a BEÁLLÍTÁSOKBÓL, és lépjen vissza a kezdőkepernyőre.

3 Üzem módok

AUTO Automata üzem

Normál használat közben a termosztát az időprogramot követi – ezt az **AUTO** ikon jelzi.

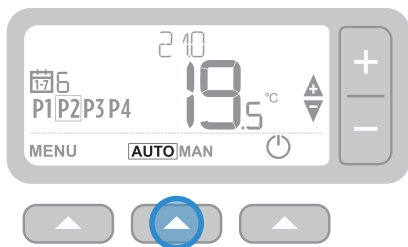

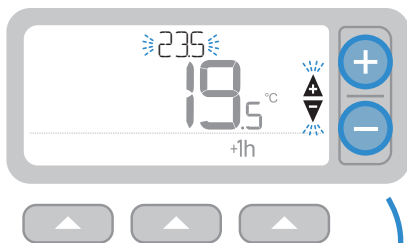

Ideiglenes felülírás

A + és – gombokkal állítsa be a hőmérséklet kívánt értékét. Az időprogram a következő programozott alapértéknél folytatódik.



+1óra időzített felülírás

Nyomja meg a +1h  gombot az 1 órás időzített felülíráshoz. Nyomja meg újra a +1h  gombot a töréshez.

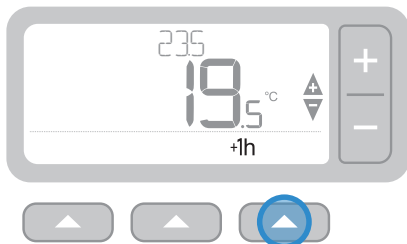

MAN Manuális üzem

A beállított hőmérsékletet folyamatosan követi a rendszer – ezt a **MAN** ikon jelzi.

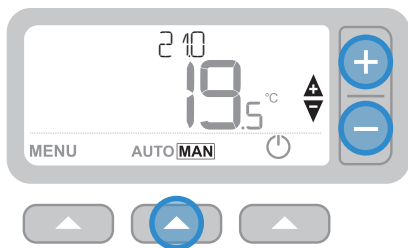

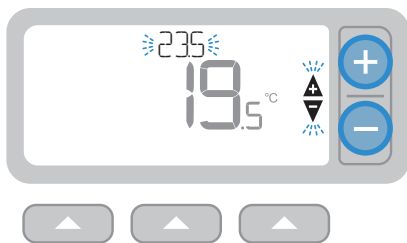

Állandó felülírás

A + és – gombokkal állítsa be a hőmérsékletet. Ezt a hőmérsékletet tartja a rendszer, amíg nem módosítják manuálisan.



Készletléti mód (fagyvédelemmel)

Energiát takaríthat meg a fűtés kikapcsolásával, amikor nincs rá szükség – pl. melegebb nyári hónapokban, vagy amikor az ajtók és ablakok hosszabb ideig nyitva vannak. Ha a hőmérséklet 5 °C-ra csökken, a fűtés bekapcsol, hogy megakadályozza a fűtőcsövek elfagyását.

- 1 Nyomja meg a  gombot a fűtés kikapcsolásához – ezt a kijelzőn a KI szó jelzi
- 2 Nyomja meg a  gombot ismét a fűtés bekapcsolásához – a kijelzőn megjelenik az **AUTO** vagy **MAN** szó.

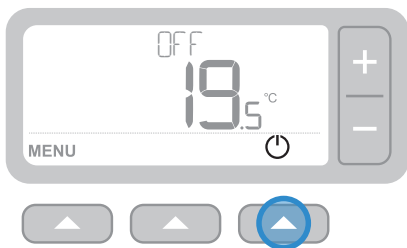

4 Billentyűzár

Zárolás

Tartsa benyomva a jobb és bal gombot 5 másodpercig. A kijelzőn megjelenik a  ikon, és (a telepítő beállításától függően) a termosztát billentyűzetről egyáltalán nem, vagy csak korlátozottan lesz elérhető.

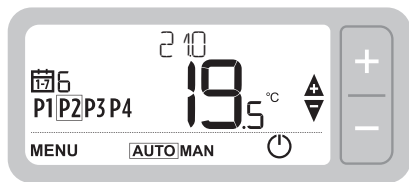

5 másodperc

Kioldás

Ha a kezelőegység zárolva van (ezt a  ikon jelzi) – Tartsa benyomva a bal és jobb gombokat 5 másodpercig a termosztát billentyűzetről való teljes elérhetőségének visszaállításához.

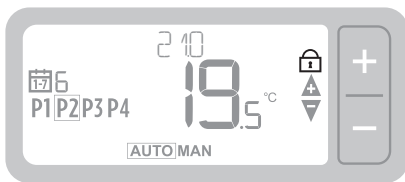

5 másodperc

5 Optimalizáció





Optimalizáció

A termosztát optimalizációs funkciókkal is rendelkezik, amelyek célja az energiatakarékosság, a megfelelő komfortszint fenntartása mellett. A termosztát az  ikont jeleníti meg az optimalizációs idő alatt, ha az be van állítva. Alapértelmezés szerint az optimalizáció le van tiltva; az aktiválásához lásd a telepítési útmutató utasításait.

- Az **Optimális start** megjegyzi, hogy mennyi idő alatt éri el otthona a beállított hőmérsékletet, és azután egy kicsit korábban kapcsolja be a fűtést, hogy a megadott időre elérje ezt a hőmérsékletet.
- A **Késleltetett indítás** energiát takarít meg azzal, hogy kissé késlelteti a fűtés kezdetét a beállított hőmérséklet és a szobahőmérséklet közötti különbségtől függően. Minél közelebb vannak ezek a hőmérsékletek egymáshoz, annál hosszabb lesz a késleltetés.
- Az **Optimális stop** energiát takarít meg azzal, hogy a programozott idő előtt kissé korábban kapcsol ki. Ha az otthon hőmérséklete megfelelő, akkor nem fogja érezni ezek hatását a hőmérsékletre, de a különbség látható lesz a fűtésszámlán.

6 Elemcsere (csak T3 és T3R esetén)

A termosztátot 2 db AA méretű elem működteti, bár a normál használat során az elem ikonja nem látható a kijelzőn. Az elem ikonja csak akkor jelenik meg, ha lecsökken az elem feszültsége.

-  ikon akkor jelenik meg, ha az elemek töltöttsége körülbelül 10% – hamarosan elemet kell cserélnie a készülékben.
- A  és az  ikon villog, ha az elemek töltöttségi szintje kritikusán alacsony szintre csökken – **cseréljen elemet haladéktalanul** a fűtésrendszer leállításának elkerülése érdekében.
- A cseréhez 2 új **1,5 V-os LR6 AA alkáli elem** szükséges; az új elemek kb. 2 évig használhatók, termosztáthasználattól függően.

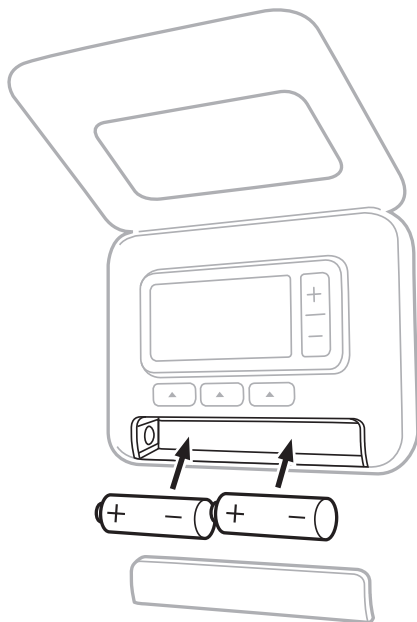

Kérjük, óvja a környezetet a lemerült elemeknek a helyi előírások szerinti újrahasznosításával.

7 Asztali állvány és fal tartó (csak T3R esetén)

Asztali állvány

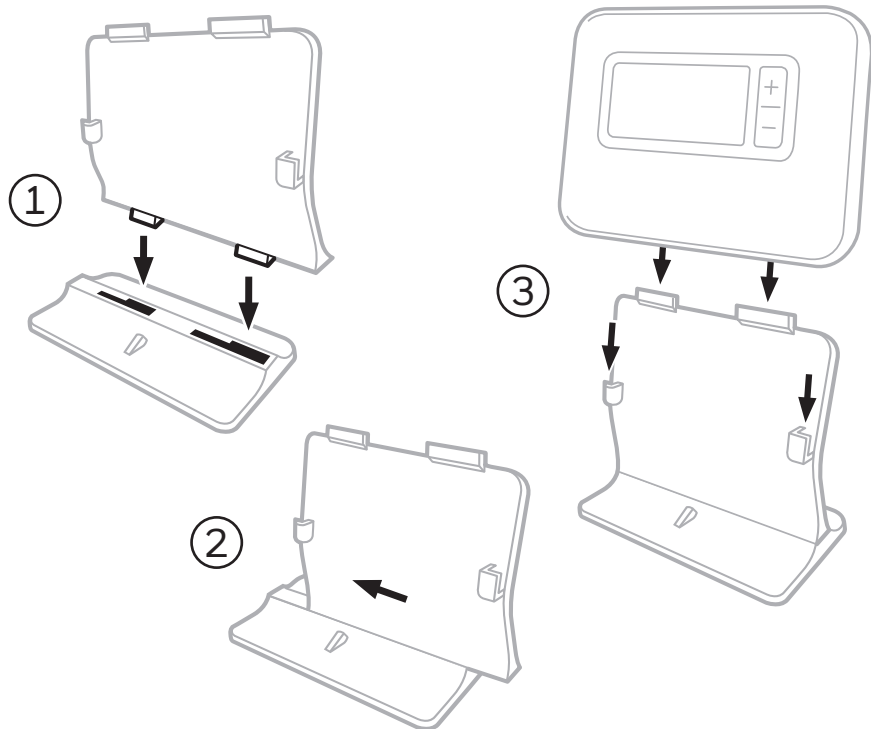

Fali tartó

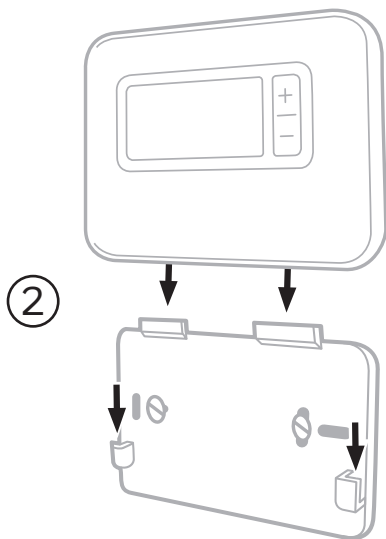
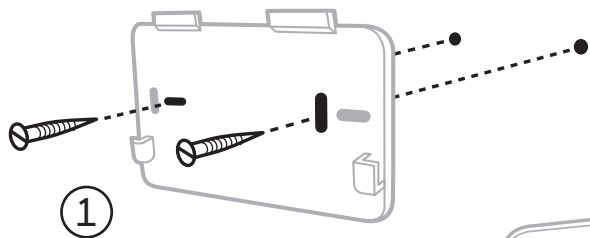

8 Kazánvezérlő modul (csak T3R esetén)

A T3R termosztát vezeték nélkül kommunikál a kazánhoz kábellel csatlakozó vezérlő modulal. Ha megszűnik a termosztát vezeték nélküli kommunikációja, vagy az eszköz meghibásodik, a kazánvezérlő modul gombjával a kazán manuálisan be- és kikapcsolható marad.

- **••)** ikon látható a termosztáton, ha a vezeték nélküli jel jó – a vezérlő modulon a **••)** LED folyamatosan ZÖLD fénnel világít.
- A **△** és **••)** ikon villog a termosztáton, amikor nincs vezeték nélküli jel – A vezérlő modulon a **••)**-LED PIROS fénnel villog.
- Ha a kommunikáció megszűnik, a termosztát másik helyre való áthelyezésével próbálja meg helyreállítani a kommunikációt.

A kazán manuális felülírása a vezérlő modul segítségével:

1. A kazán be- és kikapcsolásához **egyszer** nyomja meg a gombot. A gomb LED-je:

- Folyamatosan ZÖLD, ha a kazán be van kapcsolva.
- Nem világít, amikor a kazán ki van kapcsolva.

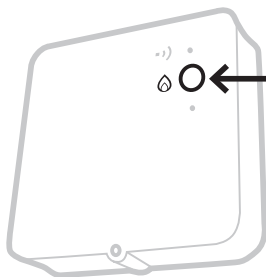









Nyomja meg a gombot **egyszer** a kazán be- vagy kikapcsolásához (teljen el legalább 3 mp a második gombnyomásig).



Ne nyomja meg az alaphelyzetbe állító kis gombot, mivel az törli a vevőegység adatait, és megzavarja a fűtési rendszer működését.

9 Hibaelhárítás

Ha gondjai vannak a termosztáttal, próbálja meg az alábbiakat.
A legtöbb probléma gyorsan és egyszerűen kijavítható.

Minden modell	
A képernyő üres	Cseréljen elemet (csak T3 és T3R esetén). Ellenőrizze az OpenTherm kazán áramellátását (csak T3M esetén). Vegye fel a kapcsolatot a szerelőjével.
A termosztáton az  ikon látható	Az elem töltöttsége 10% alatti, és hamarosan elemet kell cserélni a készülékben.
A termosztáton a  és  ikon látható	Az elemek töltöttsége kritikusán alacsony, azonnali cserére szorulnak – lásd: „Elemcsere”.
A termosztáton a  ikon látható, de a kazán nem indul.	A kazán be- és kikapcsol, miközben szabályozza a hőmérsékletet, és néha a  ikon jelenik meg, amikor a kazán ki van kapcsolva. Ha a kazán hosszabb idő után sem kapcsol be, forduljon a szerelőjéhez.
A fűtési rendszer nem reagál a hőmérséklet módosítására.	Először ellenőrizze, hogy a beállított hőmérséklet magasabb-e, mint a tényleges szobahőmérséklet. Ellenőrizze, hogy a fűtési rendszer be van-e kapcsolva. Ellenőrizze, hogy a vevőegység bekapcsolt állapotban van-e, és a termosztát ad-e vezeték nélküli jelet (csak T3R esetén).
A termosztáton az  és  ikon látható	A termosztát hőmérséklet-érzékelője hibás, forduljon a szerelőjéhez, hogy javítsa meg vagy cserélje ki a termosztátot.
 + SE RV	Emlékeztető kazán szervizelésére (csak az Egyesült Királyságban). A kazán szervizelése esedékes. Kérjük, forduljon a lakás tulajdonosához vagy a helyi lakhatási hatósághoz.

Csak T3R (vezeték nélküli) termosztát és kazánvezérlő modul esetén

A termosztáton villog a Δ és \bullet), és a vezérlő modulon a \bullet) LED PIROS fényel villog.	Nincs vezeték nélküli jel – A termosztát másik helyre való áthelyezésével próbálja meg helyreállítani a kommunikációt.
A termosztáton villog a $\Delta + \bullet$) és a vezérlő modulon a \bullet) LED nem világít.	Ellenőrizze a vezérlő modul áramellátását: nyomja meg a kazánt bekapcsoló gombot. Ha a vezérlő modul rendelkezik tápellátással, akkor nincs tárolt adat a vezeték nélküli kapcsolatról – Kövesse a telepítési útmutató kapcsolódási eljárását, vagy forduljon a szerelőjéhez.
A vezérlő modulon a \bullet) LED NARANCS fényel villog.	A vezérlő modul kapcsolási módban van – 3 perc elteltével ez az üzemmód kikapcsol.

Csak T3M (OpenTherm) termosztát esetén

Az OpenTherm kazán riasztásokat küldhet vissza a termosztátnak, amely hasznos lehet a szerelő vagy karbantartó szakember számára. Ezek az „OpenTherm® kazán riasztásai” menüben tekinthetők meg.

Megnevezés	Kód	Hibakód	OT kijelzés
Szervizigény	001	01SR	0 = szerviz nem szükséges 1 = szerviz szükséges
Alacsony víznyomás	002	02WP	0 = víznyomás rendben 1 = víznyomás-hiba
Gáz- vagy lánghiba	003	03GF	0 = nincs gáz- vagy lánghiba 1 = gáz- vagy lánghiba
Légnyomáshiba	004	04AF	0 = nincs légnyomáshiba 1 = légnyomáshiba
Magas vízhőmérséklet	005	05WT	0 = nincs magas vízhőmérséklet-hiba 1 = magas vízhőmérséklet-hiba
Gyártóspecifikus	006	06OS	A kazán gyártójának egyedi kódja

heatingcontrols.honeywellhome.com



resideo

Resideo Inc., Skimped Hill Lane,
Bracknell, Berkshire, RG12 1EB.

www.resideo.com

Származási ország: Egyesült Királyság

© 2018 Resideo Technologies, Inc. Minden jog fenntartva. A Honeywell Home védjegy használata a Honeywell International Inc. engedélyével.