



HR92

Radiátorszelep szabályozó vezeték nélküli kommunikációval

1. Szállítási terjedelem

A fűtőtest-szabályozó csomagolásában a következőket találja:

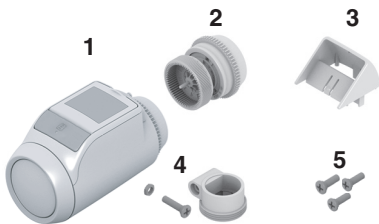

- 1 Fűtőtest-szabályozó M30 x 1,5 méretű szelepcsatlakozással; elemek mellékelve
- 2 Szelepcsatlakozás M28 x 1,5
- 3 Kijelző támasz
- 4 Danfoss RA típusú szelepadapter
- 5 Csavarok a fűtőtest-szabályozó és az elemtartó rekesz biztosításához



FIGYELMEZTETÉS

Fulladásveszély!

- ▶ Tartsa távol a gyermekeket a csomagolóanyagoktól.

2. Rövid leírás



214431

A HR92EE típusú fűtőtest-szabályozó eu.bac minősítéssel rendelkezik.

A Honeywell HR92 modern formatervezésű, elektronikus fűtőtest-szabályozó. A 868 MHz frekvencián történő, vezeték nélküli kommunikáció alapján a fűtőtest-szabályozó egyszerűen bevonható az olyan rendszerekbe, mint pl. az evohome, a helyiséghőmérséklet szabályozása céljából.

Felhasználóbarát

- Nagy méretű, állítható háttérvilágítással rendelkező kijelző.
- Az információk kijelzése a kijelzőn szimbólummal és szövegesen.
- A paraméterek egyenleg állíthatók be.
- A manuális hőmérséklet-változtatás a következő kapcsolási pontig bármikor lehetséges.

Szerelés

- A fűtőtest-szabályozó csatlakoztatható a leggyakoribb M30 x 1,5 méretű fűtőtest-szelepekhez.
- További adapterek tartozékként kaphatók.
- Opcionálisan külső ablakérintkező is csatlakoztatható.

Engedélyezett funkciók

- Az ablakfunkcióval szellőztetéskor a fűtőtest-szelep bezárul.
- Külső ablakérintkező használatánál a fűtőtest-szelep nyitott ablaknál zárva van.



VIGYÁZAT

Hibás funkciók veszélye!

- ▶ A fűtőtest-szabályozót csak a jelen kezelési útmutató szerint alkalmazza.
- ▶ Ne engedjen gyerekeket játszani a fűtőtest-szabályozóval.

3. A készülék áttekintése

Kezelőelemek és kijelző



- 1 Azt mutatja, hogy helyiség előírt értékét manuálisan változtatták
- 2 Kezelőzár
- 3 Elem állapota
- 4 Hőmérsékletkijelző / Paraméterinformációk
- 5 9 karakteres szöveges kijelző
- 6 Info gomb a helyiség- (zóna-) információk kijelzéséhez, a funkciógombhoz, a betanítás és paraméterezés megjelenítéséhez
- 7 Állítótárca
- 8 Rádiós jel (térerő)
- 9 Rádiókommunikációs kijelző
- 10 Rádiókommunikációs hiba

Elemkijelzés

Elem állapota	Jelentés
	Elemek feltöltve
	Elemek félig feltöltve
	Az elemeket nemsokára ki kell cserélni
	Villogó kijelzés: Az elemek lemerültek és ki kell azokat cserélni

Rádiójel-kijelzés

Kijelzés	Jelentés
	A térerő nagyon jó
	A térerő jó
	A térerő gyenge

4. Szerelés

Három lépésben üzemkész:

- Az elemek behelyezése és a nyelv beállítása
- A rádiós kapcsolat létrehozása
- A fűtőttest-szabályozó felszerelése – KÉSZ

Elemek behelyezése/cseréje

A fűtőttest-szabályozót a következő elemtípushoz állították be:

- 2 mignon cella, 1,5 V; LR6, AA, AM3 típus
- Alternatívaként a következő elemeket/akkumulátorokat is használhatja:
- Lítium 1,5 V; LR6, AA, AM3 típus
 - NIMH 1,2 V; LR6, AA, AM3 típus

- i** Lítium vagy NIMH-akkumulátorok használata esetén a 9-es paramétert hozzá kell illeszteni, lásd az 5. fejezetet.
- Az elemeket mindig párosával cserélje.

- i** Ha az elemek túl gyengék, a fűtőttest-szabályozó a fűtőttest-szelepet teljesen kinyitja.
- Elemcsere után a rádiós kapcsolatot a központi kezelőkészülék felé automatikusan létrehozza.

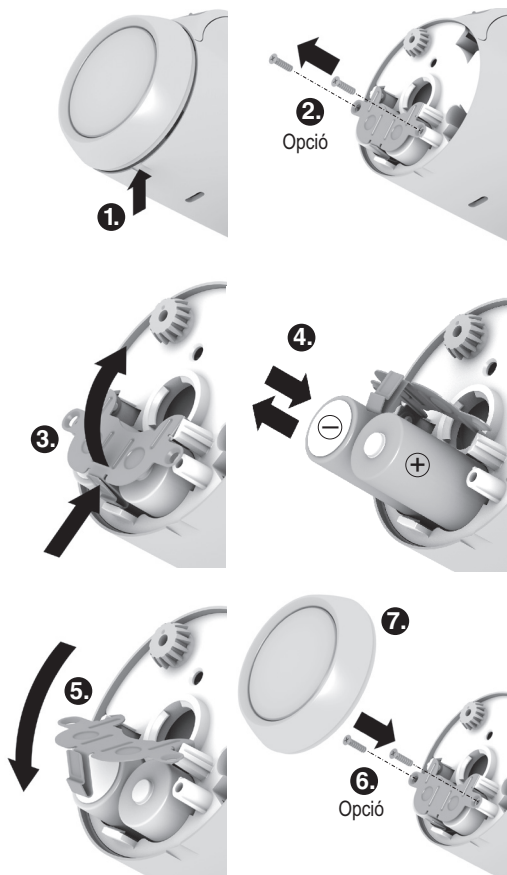

1. Húzza le az állítótárcsát. Ehhez a készülék alsó oldalán levő bemetszésnél kezdjen neki.
2. Ha vannak, csavarja le a biztosítócsavarokat az elemtartó rekeszről.
3. Oldja ki a reteszelést és billentse fel az elemszorító rugót.

Ezáltal hozzáfér az elemtartó rekeszhez.

4. Helyezze be az elemeket.
Ügyeljen a helyes "+" és "-" polarításra.
5. Billentse le az elemszorító rugót és kattintsa be.
6. Opció: Biztosítsa az elemszorító rugót a biztosítócsavarokkal az elemek ellopásának megelőzésére.
7. Helyezze fel ismét az állítótárcsát.
A kijelzőn rövid időre megjelenik a szoftver verziószáma, azután a PŰLSKI nyelv.
8. Ha kívánja, az állítótárcsával válasszon ki egy másik nyelvet.
9. A választott nyelvet erősítse meg az  gombbal.

i A nyelv kiválasztás csak az első üzembe helyezésénél jelenik meg.

i Az új mignon cellák élettartama kb. 2 év. Elemcsere szükséges, ha a  szimbólum villog. Elemcsereket minden beállítás megmarad.



FIGYELMEZTETÉS

Robbanásveszély!

- ▶ Az elemeket soha ne töltsse fel.
- ▶ Az elemeket ne zárja rövidre és ne dobja tűzbe.
- ▶ A régi elemeket környezet tudatosan ártalmatlanítsa.

A rádiós kapcsolat létrehozása

A HR92 fűtőttest-szabályozó a központi kezelőegységgel rádióan kommunikál 868 MHz-en. Ehhez először a HR92 és a központi kezelőegység közötti kapcsolatot kell létrehozni. Ennek a folyamatnak a neve **BETANÍTÁS** (kapcsolat létrehozása). Az előkonfigurált készülékeknél a betanítás már gyárilag megtörtént.





i Ha a betanítás még nem történt meg, a gomb megnyomása után a  **BETANIT** látható.

A betanítást először a HR92 készüléken kell aktiválni, hogy a rádiójeleket képes legyen venni. Ezt követően a központi kezelőegységen kell aktiválni a betanítást.

i A betanításhoz olvassa el a központi kezelőegység kezelési útmutatóját.

Betanítás aktiválása a HR92 egységen

i A fűtőttest-szabályozó betanítását a végleges szerelési hely közelében végezze el.

1. Nyomja meg röviden a  gombot.
Megjelenik a BETANIT kijelzés.
2. Kb. 5 másodpercig tartsa nyomva a  gombot.
Megjelenik a BETANIT kijelzés.
3. Nyomja meg röviden a  gombot.
Megjelenik a BETANITRAS kijelzés, majd megjelenik a  rádiószimbólum.

Betanítás aktiválása a központi kezelőegységen

- ▶ A központi kezelőegységen a betanítás aktiválásához: ld. a hozzá tartozó utasítást.

Betanítás a HR92 egységen

A betanítás során villog a  rádiószimbólum. Sikeres betanítás esetén a **SIKERULT** kijelzés jelenik meg.

Ezután megjelenik a főkijelző.

Ha a kijelzőn a **SZIN BLOK** kijelzés jelenik meg, a fűtőtest-szabályozó és a központi kezelőegység szinkronizálása zajlik.

A HR95 veszi az adatokat a központi kezelőegységről.

i A szinkronizálás legfeljebb 4 percig tarthat, mire az aktuális előírt helyiséghőmérséklet a HR92 egységen láthatóvá válik.

Ha a BETANÍTÁS nem volt sikeres, azt kb. 10 perc után automatikusan befejezi.

A BETANÍTÁS megszakításához: Az állítótárcsával válassza a **Kilépés** opciót, majd nyugtázza a  gombbal.

i Ha egy helyiségben (egy zónában) több HR92 fűtőtest-szabályozót vezérel a központi kezelőegység, arra is van lehetőség, hogy a BETANÍTÁST az összes fűtőtest-szabályozón egyszerre aktiválják. A BETANÍTÁST csak egyszer kell elvégezni.

Meghiúsult betanítás / nem elégséges adatátvitel

A betanítás meghiúsult, ha a  rádiószimbólum kialszik és a **HIBA** kijelzés látható.



Lehetséges, hogy az adatátvitel nem megfelelő. Ezt okozhatják fémes tárgyak vagy más rádiós készülékek.

► Biztosítani kell, hogy legyen legalább 1 m távolság az olyan rádiós készülékektől, mint rádiós fejhallgató, vezeték nélküli telefon és hasonlók.

► Biztosítani kell, hogy elegendő távolságra legyen a fémes tárgyaktól is.



► Meg nem szüntethető rádiós zavaroknál a kezelőkészüléknek másik szerelési helyet kell választani, és **meg kell ismételni a betanítást**.

A betanítás törlése a HR92 egységen

1. Nyomja meg röviden a  gombot.
2. Kb. 5 másodpercig tartsa nyomva a  gombot.
3. Az állítótárcsával válassza ki a **BETANIT** opciót, majd nyomja meg a  gombot mindaddig, míg meg nem jelenik a **TÖRLES** kijelzés.

A betanítás deaktiválva van.

Rádióteszt

1. Nyomja meg röviden a  gombot.
2. Kb. 5 másodpercig tartsa nyomva a  gombot.
3. Az állítótárcsával válassza az **RF TESZT** opciót, majd nyugtázza a  gombbal.

A kijelzőn az ELLENORIZ (villogva) jelenik meg.



A fűtőtest-szabályozó készen áll arra, hogy vegye a rádiós jeleket a központi kezelőegységről.

i A rádióteszthez olvassa el a központi kezelőegység kezelési útmutatóját.



Ha az egység veszi a rádiójeleket, a térerő csíkkal és számmal leolvasható.



5 csík	A térerő nagyon jó
3 csík	A térerő jó
1 csík	A térerő gyenge

Rádióteszt a kétutas kommunikációval rendelkező kezelőegységek esetében

Ha a központi kezelőkészüléknél működik az adás és vétel (kétutas kommunikáció), pl. evotouch, a térerő a fűtőtest-szabályozón közvetlenül lekérdezhető anélkül, hogy a rádiótesztet a központi kezelőegységen aktiválni kellene.

1. Nyomja meg röviden a  gombot.
2. Kb. 5 másodpercig tartsa nyomva a  gombot.
3. Az állítótárcsával válassza az **RF TESZT** opciót, majd nyugtázza a  gombbal.

A kijelzőn az ELLENORIZ (villogva) jelenik meg.

4. Nyomja meg ismét  gombot.

Ha az egység veszi a rádiójeleket, a térerő csíkkal és számmal leolvasható.

A rádióteszt megszakítása

Kb. 10 perc után a rádióteszt automatikusan befejeződik. – vagy –

- Az állítótárcsával válassza a **KILEPES** opciót, majd nyugtázza a  gombbal.

Rádiókommunikációs hiba

Ha normál üzemben a felkiáltójel  és a rádiószimbólum

 villog, a rádiós kommunikációban hiba lépett fel.

- A HR92 fűtőtest-szabályozó előírt helyiséghőmérséklete automatikusan 20 °C-ra változik.
- ▶ A központi kezelőkészülék közötti rádiókommunikáció újbóli létrehozása; lásd a 7 fejezetet is.

Fűtőtest-szabályozó felszerelése

A fűtőtest-szabályozó minden használatos M30 x 1,5 csatlakozójú fűtőtest-szelepre egyszerűen felszerelhető, egyéb csőszerelési munkák elvégzése nélkül.



FIGYELMEZTETÉS

Nedvesség vagy nyirkosság esetén a fűtőtest-szabályozó rövidzárlat által károsodik!

- ▶ A fűtőtest-szabályozót csak száraz, zárt belső terekben szerelje fel.
- ▶ Védje a fűtőtest-szabályozót a nedvességtől, nyirkosságtól, portól, közvetlen napsugárzástól és erős hőszugárzástól.

Távolítsa el a régi termosztátfejet

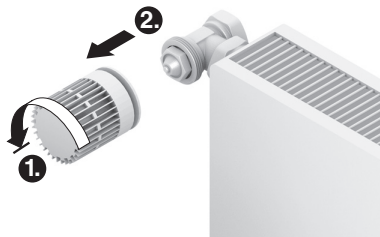



1. A régi termosztátfej csatlakozó hollandját fordítsa el balra és tekerje, míg le nem tudja venni a fejet.
2. Távolítsa el a régi termosztátfejet a fűtőtest-szelepről.

Adapter választása

A fűtőtest-szabályozó csatlakozik a használatos M30 x 1,5 méretű fűtőtest-szelepekre. Néhány szeleptípushoz adapterek szükségesek.

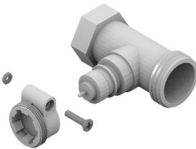
1. Ellenőrizze, hogy adapter szükséges-e, és adott esetben válassza ki a hozzáillő adaptert.

Gyártmány	Nézet	Adapter
M30 x 1,5 Honeywell-Braukmann, MNG, Heimeier, Oventrop szelepek		Nem szükséges
Danfoss RA		Mellékelve
Comap/Herz		Mellékelve

2. Tolja rá az adaptert a fűtőtest-szelepre és addig fordítsa el, amíg az adapter érezhetően bekattan.
3. Ha szükséges, az adaptert húzza meg egy csavarral.

Szelepcsatlakozás felszerelése

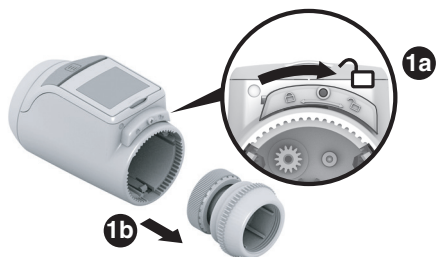

1. Válassza le a szelepcsatlakozást a fűtőtest-szabályozóról. Ehhez a reteszt toljuk  irányba.

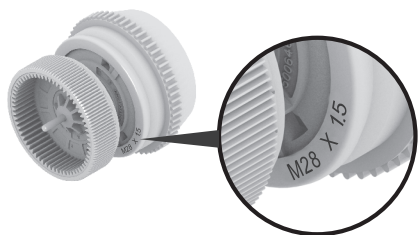

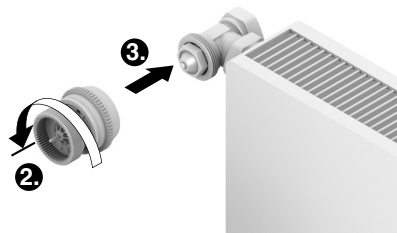

2. M28 x 1,5 méretű (Comap/Herz) fűtőtest-szelepekhez: válassza a csomagban levő M28 x 1,5 szeleptoldatot. Minden más fűtőtest-szelephez: válassza az M30 x 1,5 szeleptoldatot.

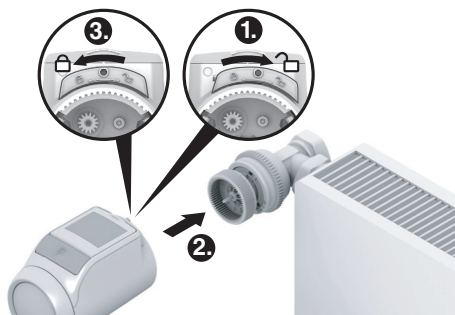

3. A szelepcsatlakozás állítótárcsáját ütközésig fordítsa el az óramutató járásával ellentétes irányba.
4. A szelepcsatlakozást helyezze a fűtőtest-szelepre vagy az adapterre, majd kézzel (szerszám nélkül!) húzza meg.

Fűtőtest-szabályozó felerősítése



1. Győződjön meg arról, hogy a fűtőtest-szabályozón a retesz nyitott helyzetben van.
2. A fűtőtest-szabályozót úgy helyezze rá a szelepcsatlakozásra, hogy a fogazat bekattanjon és már ne legyen látható.
3. A fűtőtest-szabályozót reteszelve a véghelyzetben. Ehhez a reteszt toljuk  irányba.

*Kb. 1 perc múlva megjelenik a **CLL** (önteszt). Ezután a fűtőtest-szabályozó normál üzembe vált.*

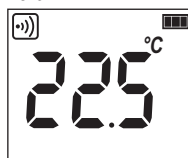

 A fűtőtest-szelep csak akkor működik, ha a véghelyzetben megfelelően reteszelve van.

KÉSZ! – A fűtőtest-szabályozó a helyiség hőmérsékletét a központi kezelőegység előírása szerint szabályozza.

Fűtőtest-szabályozó biztosítása

 A fűtőtest-szabályozó és az elemek a rendelkezésre bocsátott csavarokkal biztosíthatók lopás ellen.



A kijelző pozíciójának beállítása

A jobb olvashatóság érdekében a fűtőtest-szabályozó kijelzője különböző pozíciókba (10°, 20°, 30°, 40°) dönthető.

A 40° dőlés a rendelkezésre bocsátott kijelzőtámasszal rögzíthető.

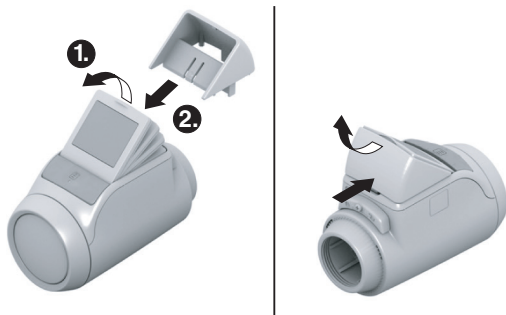

Szerelés

1. Emelje meg a kijelzőt és hozza a kívánt dőlésbe.
2. Ha kívánja, döntse meg a kijelzőt 40°-ban és felülről tolja be a kijelzőtámasszt a kijelző és a ház közé, míg bekattan.

Szétszerelés

- A kijelzőtámasszt hátul nyomja be és felfelé vegye le.

Külső ablakérintkező csatlakoztatása

A HR92 fűtőtest-szabályozóra külső HCA30 potenciálmentes ablakérintkező csatlakoztatható.

i A külső ablakérintkező csatlakoztatásához az ACS90 kábel szükséges.

- Micro B mini csatlakozó / nyitott végek
- 2 m hosszú
- a szállítási terjedelem nem tartalmazza

Üzemelés ablakérintkezővel

Az ablak kinyitásakor az ablakérintkező kinyílik és a fűtőtest-szelep bezár. Ha az ablak újból bezárul, a fűtőtest-szabályozó ismét visszatér a normál üzemhez. A fagyvédő funkció biztosítja, hogy a fűtőtest-szelep 5 °C alatti hőmérsékletek esetén nyisson.

i Egy kábelezett ablakérintkező eltávolításakor a 11-es paramétert 0 vagy 1 értékre kell módosítani, lásd a 5 szakaszt.

Kábelcsatlakozás

- Az ACS90 kábelt a következőképp csatlakoztassa az ablakérintkezőre:

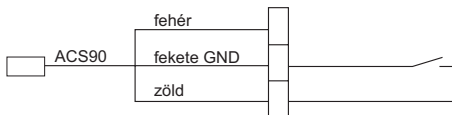

Kábel összekötése a HR92 fűtőtest-szabályozóval

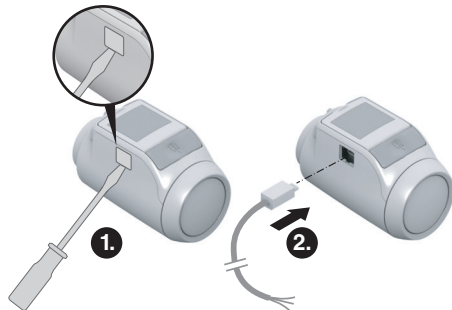

1. Vegye le az oldalsó borítást a fűtőtest-szabályozóról.
2. Az ACS90 kábelt dugja be a HR92 fűtőtest-szabályozón.

A fűtőtest-szabályozó automatikusan felismeri a csatlakoztatott ablakérintkezőt.

5. Alapbeállítások

Áttekintés

Szükség esetén a 12 alapbeállítás (paraméter) módosítható.

A gyári beállítások szürke hátterűek.

A * karakterrel jelzett paramétereket a következőkben még közelebbről elmagyarázzuk.

Par.	Beáll.	Jelentés
1		Nyelv beállítás
	1	Lengyel
	2	Cseh
	3	Magyar
	4	Román
	5	Szlovák
2	0	Háttérvilágítás * kikapcsolva
	1	aktiválva
3	0	Ablakfunkció időtartama * Az ablakfunkció nem aktív
	30	A szelep legkésőbb 30 perc múlva nyit

	90	A szelep legkésőbb 90 perc múlva nyit
4		Az ablakfunkció érzékenysége csökkenő helyiség hőmérséklet esetén * 0.2 (érzékeny)
	0.2	...
	...	2.0 (kevésbé érzékeny)
	2.0	Gyári beállítás: 0.4
5		Az ablakfunkció érzékenysége növekvő helyiség hőmérséklet esetén * 0.1 (érzékeny)
	0.1	...
	...	2.0 (kevésbé érzékeny)
	2.0	Gyári beállítás: 0.2
6	0	A szeleplöket beállítása * Standard szeleplöket
	1	Teljes löketű mód
7	0	Hőmérséklet ábrázolása a kijelzőn * beállított/programozott hőmérséklet (előírt hőmérséklet)
	1	mért helyiség hőmérséklet
8	3	Hőmérséklet-kalibrálás* A fűtőtest-szabályozó által és a helyiségben mért hőmérsékletek illesztéséhez
	...	Gyári beállítás: 0 °C
	-3	

Par.	Beáll.	Jelentés
9		Elemtípus
	0	Alkáli
	1	Lítium
	2	NiMH (tölthető akkumulátor)
10	0	Szeleppozíció megjelenítése * A szeleppozíció nem jelenik meg
	1	a szeleppozíció rövid időre jelenik meg
11	0	Ablakfunkció felismerése * Ki (nincs ablakfunkció)
	1	Auto (a 3-5-ös paramétereknek megfelelően) Kábelelvez (potenciálmentes ablakérintkezővel)
	2	
12	0	Visszaállítás gyári beállításra Nincs visszaállítás
	1	Visszaállítás A betanítás megmarad.
		Kilépés

Paraméterek módosítása



- A  gombot kb. 5 másodpercig hosszan tartva nyomva, míg az 1-es paraméter villogni kezd (bal számjegy).



A jobb számjegy az aktuális beállítást mutatja.

A paraméter még normál szöveggel is megjelenik.

Pl. az 1 / 1 kijelzés az 1-es paraméter (nyelv) 1-es beállítását (Lengyel) jelenti.

- Az állítótárcsával válassza ki a kívánt paramétert (bal számjegy).
- Nyomja meg a  gombot a paraméter szerkesztéséhez.
A paraméter aktuális beállítása villog (jobb számjegy).
- Az állítótárcsával válassza ki a kívánt beállítást (jobb számjegy) és erősítse meg a  gombbal.
Az éppen szerkesztett paraméter (bal számjegy) villog.
- További paraméterekhez ismételje meg a 2 – 4. lépéseket.
- Kilépéshez az állítótárcsával válassza a **KILEPES** opciót, majd nyugtázza a  gombbal.

2-as paraméter – Háttérvilágítás

Az információk leolvasásának megkönnyítésére a kijelző háttérvilágítással rendelkezik.

- A háttérvilágítás akkor kapcsol be, ha az állítótárcsa mozgatásra vagy egy gomb megnyomására kerül.
- Az elemek energiájával való takarékoskodás érdekében a háttérvilágítás lekapcsol, ha kb. 7 másodpercig semmilyen művelet nem történik a fűtőtest-szabályozón.

3 – 5-es paraméterek – Ablakfunkció

Ha kinyit egy ablakot és ezáltal a hőmérséklet erősen leesik, az energia-megtakarítás érdekében a fűtőtest-szabályozó zárja a fűtőtest-szelepet.

Ha bezárja az ablakot és a hőmérséklet ezáltal megemelkedik, a fűtőtest-szabályozó ismét kinyitja a fűtőtest-szelepet.

Ha az ablakfunkció tartama (gyári beállítás: 30 perc) letelik, ismét az aktuális előírt helyiség-hőmérsékletre szabályoz. Az ablakfunkció során biztosítva van a fagyvédelem.

6-as paraméter – Szeleplökét

A fűtőtest-szabályozó gyárilag az optimális szeleplökéttel működik.

Ha a teljes szeleplökétet ki kell használni vagy a szelep nem nyit teljesen, a teljes löketű mód választható.

7-es paraméter – Hőmérséklet ábrázolása a kijelzőn

- A gyári beállításokban a kijelzőn az előírt helyiség-hőmérséklet látszik.
- A "mért hőmérséklet" beállításban a kijelzőn a mért helyiség-hőmérséklet jelenik meg. Az állítótárcsa forgatásával vagy a gomb megnyomásával a rendszer átkapcsol a beállított hőmérsékletre. Szükség esetén most a hőmérséklet újra beállítható. Kb. 3 másodperc múlva a kijelző ismét a mért hőmérsékletre vált. A fűtőtest-hőhatásától függően a fűtőtest-szabályozón megjelenített "mért hőmérséklet" eltérhet a helyiségben másik helyen mért hőmérséklettől.

8-as paraméter – Hőmérséklet-kalibrálás

Mivel a fűtőtest-szabályozó a helyiség hőmérsékletét a fűtőtest tartományában méri, lehetséges, hogy ez a hőmérséklet eltér a helyiség egy másik helyén mért hőmérséklettől.

Ha a helyiségben pl. 20 °C értéket mérnek, a fűtőtestnél pedig 21,0 °C értéket, úgy ez a hatás -1,0°C kalibrálással kiegyenlíthető.

10-ös paraméter – Szeleppozíció megjelenítése

Ha ez a paraméter aktiválva van ("1" beállítás), rövid időre megjelenik a kiszámított szeleppozíció (0 ... 100% nyitva).

Kb. 3 perc után ismét a főkjelző jelenik meg.

A főkjelzőhöz való visszatérés érdekében válassza a **KILEPES** opciót és nyomja meg a  gombot.

11-es paraméter – Ablakfunkció felismerése

- Egy ablakérintkező csatlakoztatása esetén a paraméter automatikusan "2" (kábelezve) értékre áll. Az ablakfunkció vezérlése az ablakérintkezőn keresztül történik.
- Ha nincs csatlakoztatva ablakérintkező, a "0" vagy "1" beállításnak kell kiválasztva lennie.

6. További funkciók

Manuális változtatás az előírt helyiség-hőmérsékleten

Az előírt helyiség-hőmérséklet bármikor módosítható az állítótárcsával. A módosított előírt helyiség-hőmérséklet a következő kapcsolási pontig érvényes.

A  szimbólum jelzi, hogy a hőmérsékletet manuálisan módosították. A következő kapcsolási pontnál kialszik a szimbólum.

Ha az állítótárcsát az óramutató járásával ellentétes irányba addig forgatja, míg megjelenik az **OFF**, a szelep folyamatosan zárva van. Ilyen beállításnál a fűtőtest-szabályozó központi kezelőegységének időprogram-beállítása nem aktív. A fagyvédelem azonban biztosítva van, mihelyt a fűtés bekapcsol.

A helyiség nevének kijelzése

Ha a központi kezelőegység képes arra, hogy a helyiség (zóna) nevét átadja, mint pl. az evotouch esetében, a helyiség neve megjelenik a fűtőtest-szabályozón (max. 9 karakter).

► Nyomja meg a gombot.

A kijelzőn a helyiség (zóna) nevét rövid időre kijelzi.

Ablakfunkció

Ha kinyit egy ablakot és ezáltal a hőmérséklet csökken, a fűtőtest-szabályozó az energia-megtakarítás érdekében zárja a fűtőtest-szelepet.

A kijelzőn megjelenik az **ABLAK** üzenet.

Ha a hőmérséklet ismét emelkedik, de legkésőbb a beállított idő múlva (gyári beállítás: 30 perc), a fűtőtest-szabályozó ismét nyitja a fűtőtest-szelepet.

A fűtőtest-szelepet korábban is nyithatja, ha elfordítja az állítótárcsát.

A fűtőtest-szabályozó érzékenysége a hőmérséklet csökkenésére és növekedésére beállítható, lásd a 5. fejezet 3-5. paraméterét.

Ha csatlakoztatva van egy ablakérzékelő, az ablakfunkció közvetlenül reagál az ablak kinyitására és bezárására, lásd a 11-es paramétert.

Szelepvédelem

Ha a fűtőtest-szelep 2 héten belül egyszer sem lett teljesen kinyitva, végrehajtodik egy önteszt (kényszermenet). A fűtőtest-szabályozó a rákövetkező hétfőn (gyári beállítás) rövid időre kinyitja a fűtőtest-szelepet a megszorulás megakadályozása érdekében. A kijelzőn megjelenik a **LYCL** üzenet.

Fagyvédelem

Ha a hőmérséklet 5 °C alá esik, a fűtőtest-szabályozó a fűtőtest-szelepet annyi ideig nyitja ki, míg a hőmérséklet ismét 6 °C-ra emelkedik. Ezáltal megakadályozható, hogy a fűtés befagyjon.

A kijelzőn megjelenik a **FAGYVESZ** üzenet.



A fűtésnek nem szabad lekapcsolva lennie, különben a fűtőtest-szabályozó nem tudja átvenni a fagyvédő funkciót.

Hibatáblázat



Probléma/kijelzés	Ok	Elhárítás
villog	Az elemek lemerültek	Cserélje ki az elemeket.
szimbólumok villognak	Nincs rádiós kommunikáció	Ellenőrizze a rádiókapcsolatot a HR92 és a központi kezelőegység között. Ismételje meg a betanítást. A feszültségellátás ellenőrzése a központi kezelőegységen és a HR92 egységen.
SZIN HIBA	A rádiós kapcsolat megszakadt A CM927/DT92 paraméterek nincsenek beállítva a kezelőegységen	Ellenőrizze a rádiókapcsolatot CM927 kezelőegység: A 8:SU paraméter beállítása. DT92 kezelőegység: Az SU paraméter beállítása (ld. a vonatkozó utasítást).
E1 ERZEKELO	A készülék hibás	Cserélje ki a készüléket.
E2 SZELEP	A motor nem mozgatható	Ellenőrizze a felszerelést, esetleg távolítsa el a szennyezést.
A fűtőtest nem hűl le	A fűtőtest-szelep nem zár teljesen	Ellenőrizze a felszerelést, esetleg állítsa be a teljes löketű módot (6-os paraméter).
A motor nem mozog	A szelepcsatlakozás nincs reteszelve	A reteszt állítsa pozícióba.
A HR92 nem vesz át hőmérséklet-változtatást a központi kezelőegységről	A szelep folyamatosan zárva, az OFF látható a kijelzőn	Az állítótárcsával a helyiség hőmérsékletét állítsa be a kívánt értékre. A központi kezelőegység következő kapcsolási parancsát ismét végrehajtja a HR92.

Vészkezelés lemerült elemek esetén

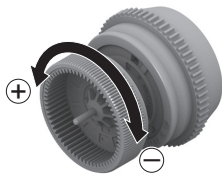
1. Reteszelve ki a fűtőtest-szabályozót. Ehhez a fűtőtest-szabályozón levő reteszt tolja a  irányába.
2. A fűtőtest-szabályozót húzza le a szelepcsatlakozásról.
3. Kezelje kézzel a fűtőtest-szelepet a szelepcsatlakozáson levő állítótárcsával.



Gyári beállítás újbóli előállítás

1. A  gombot kb. 5 másodpercig hosszan tartsa nyomva, míg az 1-es paraméter villogni kezd (bal számjegy).
2. Az állítótárcsával válassza ki a 12-es paramétert (bal számjegy) és az 1. beállítást (jobb számjegy).
3. Nyomja meg a  gombot a gyári beállítás újbóli betöltéséhez.
A betanítás megmarad.
4. A **Kilépés** gombbal térjen vissza a normál üzemhez.

8. Műszaki adatok

Típus	HR92EE
Védettség	IP30
Rádiós kommunikáció	SRD (868,0 ... 870,0 MHz) RX 2. osztály Hatótávolság: lakóépületeken belül általában 30 m
Tápfeszültség	Elemtípus LR6, AA, AM3 Mignon: 2 x 1,5 V Lítium: 2 x 1,5 V NiMH: 2 x 1,2 V
Áramfogyasztás	Készenlét: kb. 165 mW Szabályozáskor: kb. 240 mW
Szabályozási pontosság (CA)	0,5 °C
Csatlakoztatás a fűtőtestre	M30 x 1,5
Környezeti hőmérséklet	0 ... 50 °C
Tárolási hőmérséklet	-20 °C ... 65 °C
Méret	96 x 54 x 60 mm

Súly	185 g (elemmel együtt)
Környezeti feltételek	Lakóterülethez, üzleti és kisipari területhez, valamint kisüzemekhez
Páratartalom	10 ... 90% rel. páratartalom
Irányelvek/Szabványok	EN55014-1:2006 +A2:2011 EN55014-2:1997 +A2:2008 EN60730-1:2011 EN60730-2-9:2010 EN300-220 EN 301-489 RoHS 2011/65/EC CE

9. Ártalmatlanítás

A fűtőtest-szabályozót az elektromos és elektronikus berendezések hulladékairól szóló 2012/19/EU WEEE irányelvnek megfelelően kell ártalmatlanítani.















- ▶ A csomagolást és a terméket élettartama végeztével a megfelelő újrahasznosító központban ártalmatlanítsa.
- ▶ Ne dobja a terméket a közönséges háztartási hulladékba.
- ▶ Ne égesse el a terméket.
- ▶ Távolítsa el az elemeket.
- ▶ Az elemeket a helyi törvények által előírt módon, és ne a háztartási hulladékkal együtt ártalmatlanítsa.

10. Megfelelőségi nyilatkozat

Ezennel nyilatkozik a Honeywell, hogy a HR92EE elektronikus fűtőtest-szabályozó az 1999/5/EK irányelvben foglalt alapvető követelményeknek és más releváns előírásoknak megfelel.

11. Betanítás és rádióteszt – Áttekintés

Nyomja meg röviden a  gombot				
Kijelzés: Helyiség-információ				
Kb. 5 másodpercig tartsa nyomva a  gombot				
BETANIT			RF TESZT	
Gomb 	A  gombot tartsa nyomva, míg a		Gomb 	Gomb 
BETANITÁS 	TORLES		ELLENŐRIZ villog	Vissza a standard kijelzéshez
SIKERULT			Gomb  * Rádiójel a kezelőegységről	
Vissza a standard kijelzéshez			A térerő kijelzése	
				
			KILEPES	
			Gomb 	
			Vissza a standard kijelzéshez	

 Az állítótárcsát fordítsa jobbra

* csak a kétutas kommunikációval rendelkező kezelőegységeknél, pl. evotouch.

A Honeywell Technologies Környezet- és égésvezérlési divíziója Sárll, ACS-ECC EMEA, Z.A. La Pièce 16, 1180 Rolle, Svájc részére és megbízásából gyártotta az alábbi képviselet:

Honeywell Szabályozástechnikai Kft.
1139 Budapest
Petneházy u. 2-4.
Magyarország
Telefon +36 1 451 4300
Telefax +36 1 451 4343
evc.hungary@honeywell.com

A javításokra szolgáló műszaki változtatások jogát fenntartjuk.



50084048-001D

www.evohome.honeywell.com